

Varenummer: 432000400

Beskrivelse: Rota-fix spændelement A 400x495  
Stål

Note: Kort byggeform. Ikke selvcentrerende. Ingen aksial forskydning af nav ved montage.

## Mål

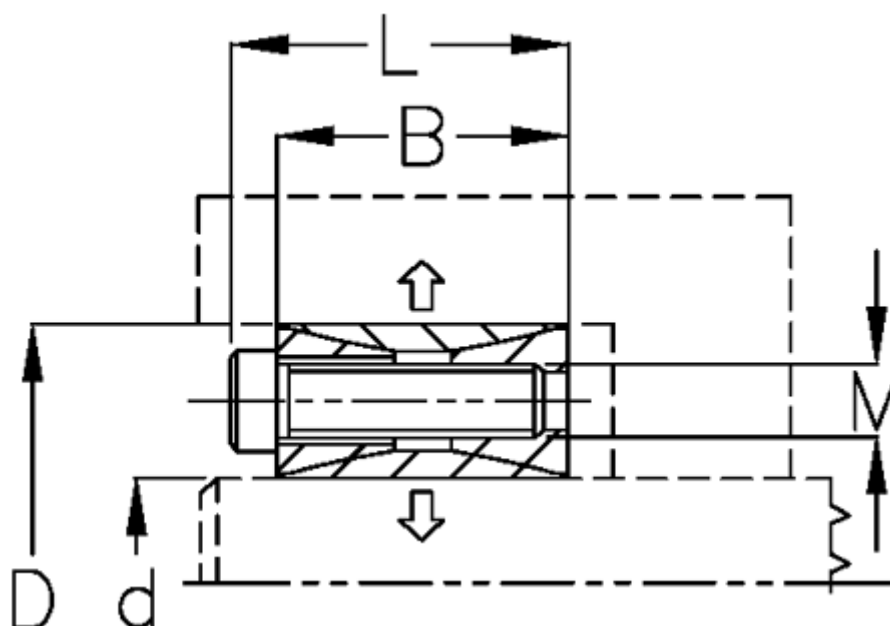

B mm	= 90
d H8 mm	= 400495
D mm	= 495
F kN aksialkraft	= 1845.0
L mm	= 112
M mm	= M22
Overfladeruhed	= R? ? 3.2 $\mu$ m
P N/mm <sup>2</sup> fladetryk på aksel/nav	= 118

T Nm drejningsmoment	= 369000
Tolerance	= Aksel k11-h11, Nav M
Ts Nm boltetilspændingsmoment	= 820.0